

# SAMSUNG

Enterprise IP Solutions

## OfficeServ

(& DCS Systems)

### **Bruksanvisning för Systemtelefon**

DS-5038S

DS-5014S

DS-5007S





## Förbehåll

Samsung Telecoms förbehåller sig rätten att utan föregående meddelande ändra informationen i denna publikation.

Samsung Telecoms förbehåller sig även rätten att utan föregående meddelande ändra utformningen eller konstruktion av komponenter och utrustning.

Samsung Telecoms är inte ansvarig för fel och problem som kan uppstå om Samsung systemet inte är installerat, programmerat och använt enligt beskrivning i denna instruktion.

**Copyright 2004**

**Samsung Telecoms (UK) Limited**

Alla rättigheter förbehålles. Ingen del av den här handboken får kopieras i någon form med något medel, varken grafiskt, elektroniskt eller mekaniskt, inklusive inspelnings-, bandnings-, kopierings- och informationssystem, utan skriftligt medgivande av utgivaren.

## Digitala systemtelefoner

### **Avsedd användning**

Systemtelefonerna är avsedda att bli anslutna till en digital anknytning i Samsung DCS 408, DCS 816, iDCS100 OfficeServ 12, OfficeServ 100 eller OfficeServ 500 telefonsystem. Anslutningen möjliggör kommunikation mellan centralenhet och telefon. Den är inte avsedd att bli ansluten till annat telefonsystem eller det publika nätet.

Vänligen läs noggrant genom bruksanvisningen.

---

# OM DENNA GUIDE

---

Denna instruktion beskriver hur du ansluter och använder Samsungs systemtelefoner 5007S, 5014S och 5038S i Samsungs telefonsystem DCS 408, DCS 816, iDCS100 och OfficeServ familjen.

Vänligen läs igenom denna instruktion för att bli familjär med funktioner i din telefon.

---

## SÄKERHETSÅTGÄRDER



---

För din säkerhet och för att säkerställa rätt handhavande av din telefon vänligen notera följande:

Undvik att placera objekt innehållande vatten nära telefonen, t ex vaser, koppar, kosmetika, mediciner. Fukt i telefonen kan skapa brand och elektriska stötar.

### Installera inte systemet på nedan angivna platser:

- Direkt solljus eller stark värme
- Fuktiga platser eller nära vatten
- Område med hög eller starkt varierande temperatur
- Dammig eller smutsig plats

### Använd en torr trasa för att rengöra telefonen

Använd inte kemikalier som vax, bensin, alkohol, tinner eller liknande för att rengöra din telefon.

### Plocka inte isär telefonen eller försök att laga din telefon själv

Om reparation är nödvändigt, kontakta din auktoriserade Samsung återförsäljare.

---

# INNEHÅLL

---

<b>INTRODUKTION</b>		
Om denna guide		4
Säkerhetsåtgärder		4
<b>FÖRBEREDELSE</b>		
Huvudfunktioner		6
Telefonöversikt		8
Anslut telefonen		10
<b>VÄRT ATT VETA</b>		
Volymkontroll		11
Lägg till tecken		12
Lysdiod		15
<b>ATT ANVÄNDA FUNKTIONER</b>		
Ringa ett samtal		16
Besvara ett samtal		20
Samtalsfunktioner		22
<b>FAQ</b>		
Problemlösning		26
<b>SYSTEMKODER</b>		
Funktionskoder		28

# FÖRBEREDELSE

## Huvudfunktioner

### Kortnummer (Speed Dial)

	Telefonnummer som du ofta använder kan du programmera på en kortnummerknapp.
---	--

### Besvara (Pickup)

	Med en besvararknapp kan du plocka samtal från en annan anknnytning.
--	--

### Återuppringning (Automatic Redial/Retry)

	När ditt samtal är viktigt men anknnytningen är upptagen med ett annat samtal kan du använda en återuppringningsknapp. Systemtelefonen ringer automatiskt upp motparten då denne blir ledig.
---	--

### Parkera (Hold)

	Parkeraknappen kan du använda då du tillfälligt behöver avbryta ett samtal, t ex när ett nytt samtal inkommer, och sedan vill återuppta samtalet. Då samtalet är parkerat finns möjlighet att plocka upp det på en annan anknnytning eller om man trycker 2X på parkeraknappen blir det en exklusiv parkering, d v s samtalet går endast att plocka upp på den telefonen samtalet är parkerat på.
---	---

## Konferens (Conference Calls)



Den här knappen används då flera personer behöver ingå i ett konferenssamtal. Upp till fem parter, (du själv och fyra andra parter) kan ingå.

## Vidarekoppling (Call Forwarding)

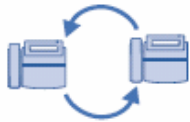

Du kan vidarekoppla dina samtal till en annan anknytning (alla samtal, vid upptaget eller vid ej svar).

## Stör Ej (Do Not Disturb)



Du använder funktionen Stör Ej när du vill spärra samtal till din telefon. Dina samtal kan bli vidarekopplade till en annan anknytning eller en röstbrevlåda då du inte vill bli störd.

## Anrop (Paging)



Använd knappen för anrop om du vill göra ett anrop med hjälp av systemtelefonernas högtalare, eller via ett externt högtalarsystem.

## Nummerpresentation (Caller ID)



Vid ett inkommande samtal visas nummer eller namn i systemtelefonens display. Du kan se vem som ringer innan samtalet besvaras och besvara samtalet därefter.

## Telefonöversikt

### DS-5038S

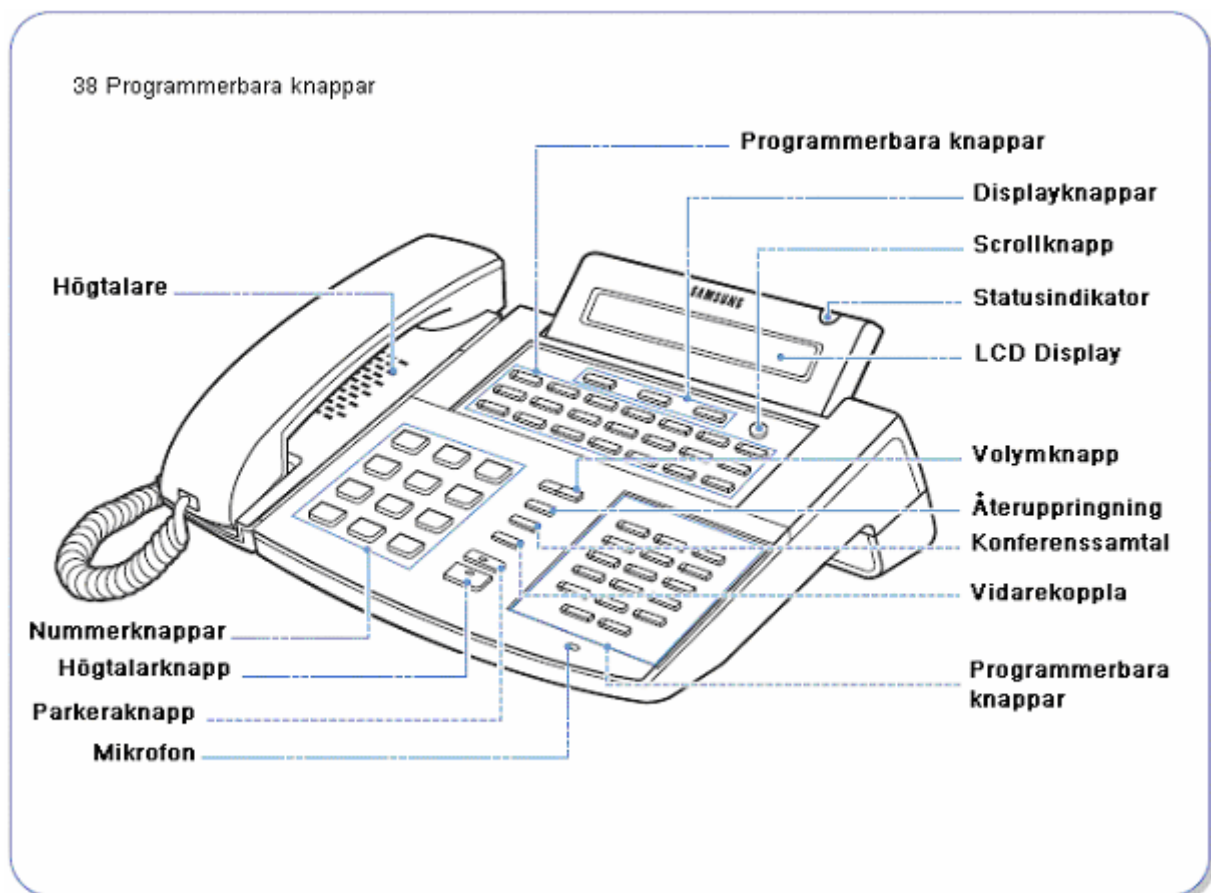



**DS-5014S / DS-5007S**

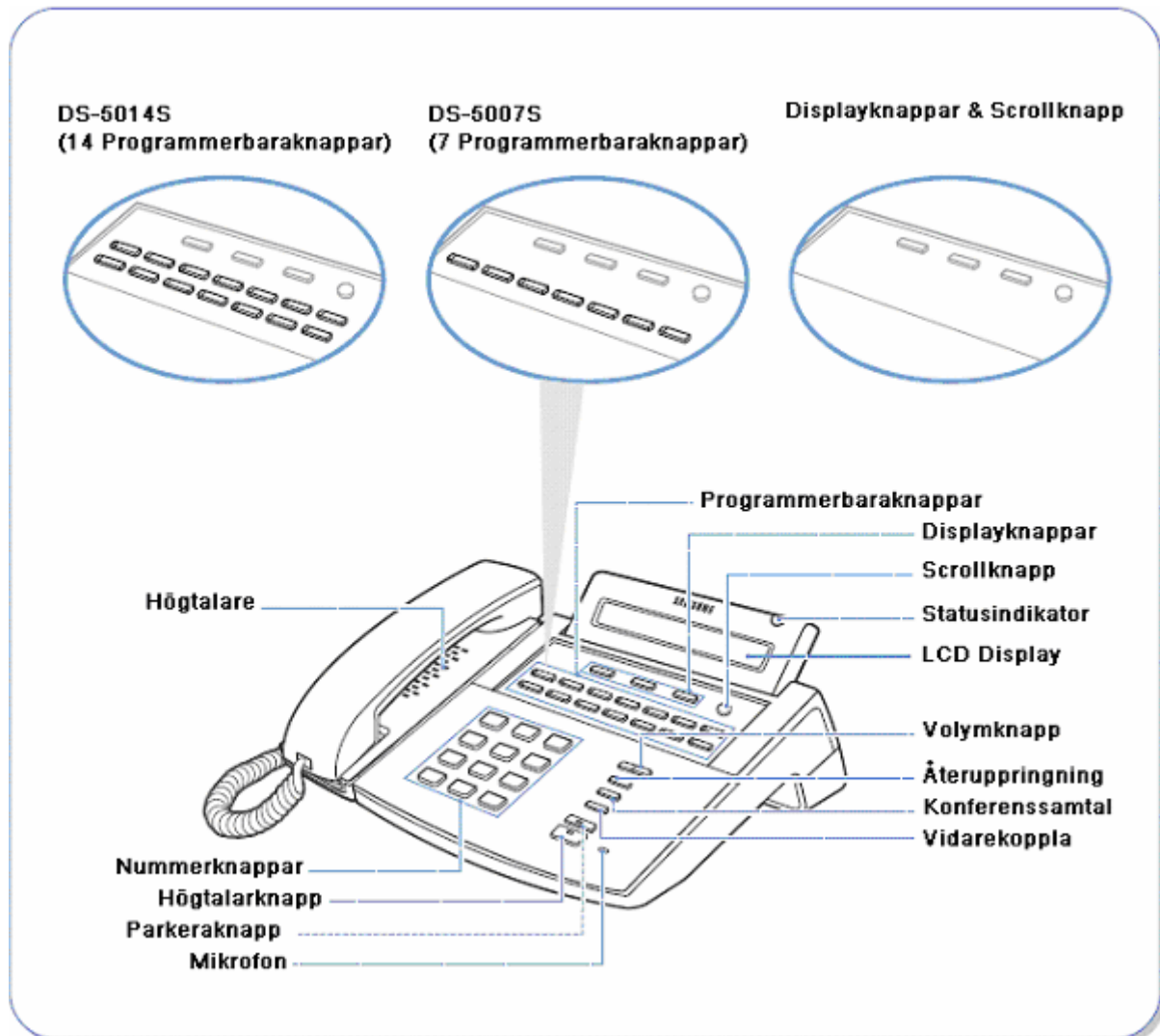

## Anslut telefonen

- 1 Anslut lursladden till lurutgången.
- 2 Anslut linjesladden till linjeutgången.

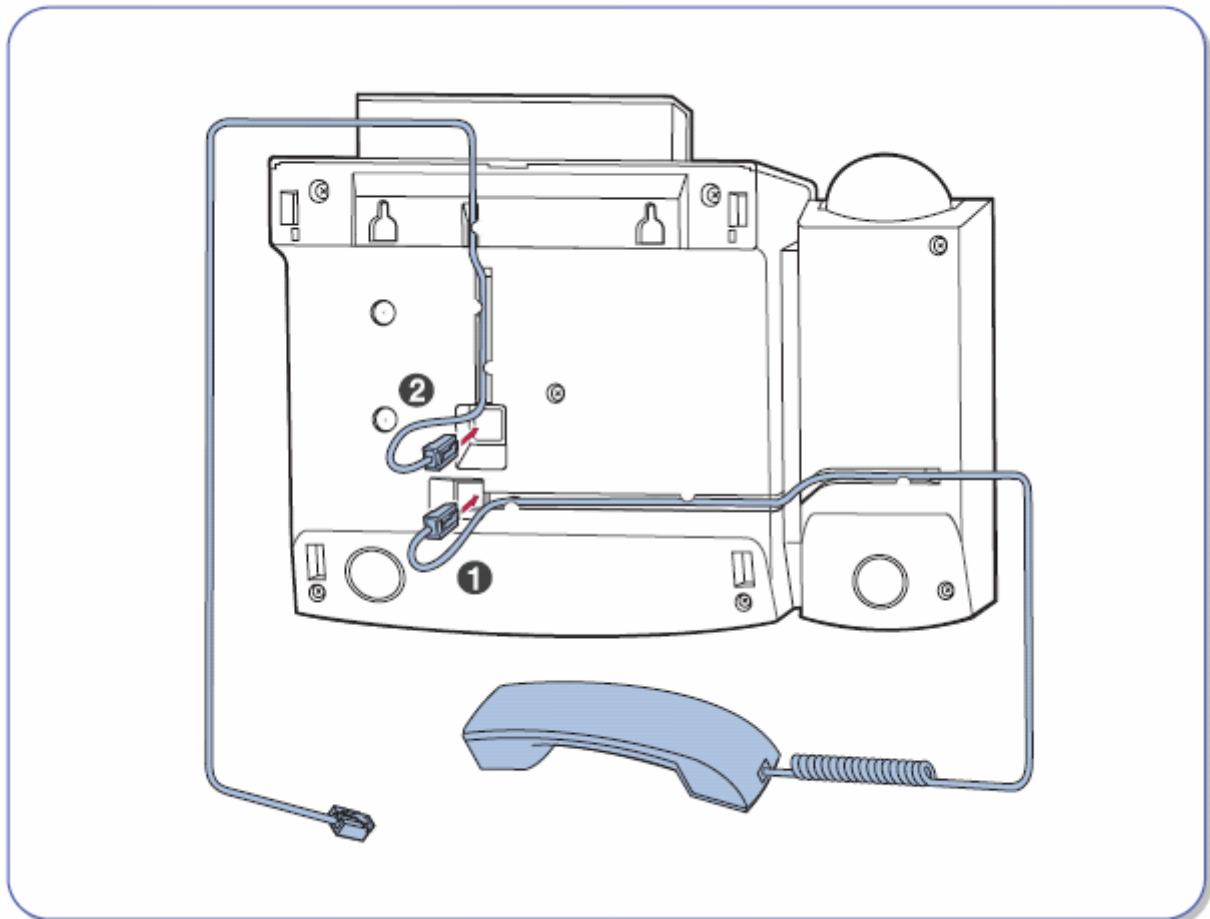

---

# VÄRT ATT VETA

---

## Volymkontroll (Volume Adjustment)

Du kan använda volymknapparna för att justera ringsignalvolymen när telefoner ringer, högtalarvolymen medan högtalarfunktionen används och volymen i telefonlur medan denna används.

### Justera volym i Lur / Högtalare



Under ett samtal justeras ljudet i luren eller under ett högtalarsamtal justeras volymen i högtalaren.



**1** Tryck [**Volume▲**] för att öka volymstyrkan.



**2** Tryck [**▼Volume**] för att sänka volymstyrkan.

### Justera ringsignalen



**1** För att öka volymen på ringsignalen tryck [**Volume▲**] när telefonen ringer.



**2** För att sänka volymen på ringsignalen tryck [**▼Volume**] när telefonen ringer.

## Lägg till tecken

Genom att använda nummerknapparna kan du enkelt skriva och ändra namn, nummer och specialtecken.

### ”A” knappen

”A” knappen används för att pendla mellan versala och gemena bokstäver.

”A” knappen på Systemtelefonerna **DS-5007S**, **DS-5014S** och **DS-5038S** är den första knappen på den nedersta raden av de programmerbara knapparna under displayen.

#### DS-5038S

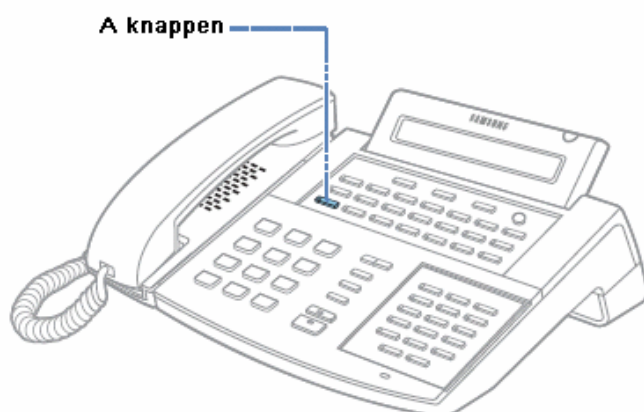

#### DS-5014S

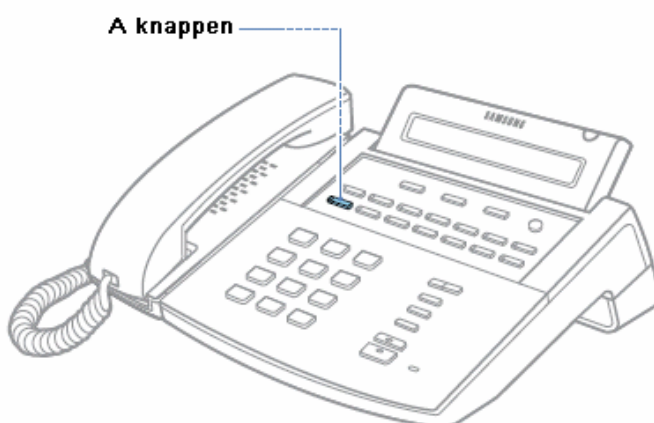

DS-5007S

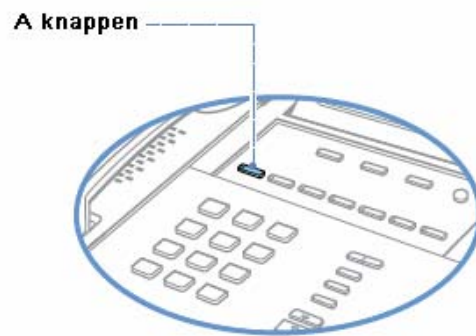

## Förfarande

Tryck volymknappen för att flytta markören och lägg till eller ändra önskat tecken.

Tryck volymknappen för att flytta markören ett steg till höger för att ange samma tecken du nyss angav.

### Förfarande för att lägga till tecken är beskrivet nedan:

Lägg till tecken enligt tabellen nedan. Tryck på "A" knappen för att pendla mellan versala och gemena bokstäver.

Nummer knapp \ Antal tryck	1	2	3	4	5
0	<	>	.	)	0
1	Space	?	,	!	1
2	A	B	C	@	2
3	D	E	F	#	3
4	G	H	I	\$	4
5	J	K	L	%	5
6	M	N	O	^	6
7	P	Q	R	S	7
8	T	U	V	*	8
9	W	X	Y	Z	9
*	:	=	[	]	*
#	# ? - [ ) 	Space . < ] _ ;	& , > @ + "	! % / ^ { →	: \$ = ( } ,

Tryck [#] för att ange specialtecken. Specialtecknen visas i följande ordning.

# ▶ space ▶ & ▶ ! ▶ : ▶ ? ▶ . ▶ , ▶ % ▶ \$ ▶ - ▶ < ▶ > ▶ / ▶ =  
▶ [ ▶ ] ▶ @ ▶ ^ ▶ ( ▶ ) ▶ \_ ▶ + ▶ { ▶ } ▶ | ▶ ; ▶ " ▶ → ▶ ' ▶

## Lysdiod

Knapparna för Vidarekoppla, Parkera och Högtalare har lysdioder som tänds eller släcks beroende på telefonens status.



För inkommande externa eller interna samtal till din telefon lyser linjeknappen eller samtalsknappen grönt. Linjeknappen lyser rött på andra systemtelefoner med samma linjeknapp. Vid parkering av samtal blinkar linjeknappen grönt.

Nedan tabell sammanfattar status av lysdioderna.

Funktion	Lysdiod status
Linje eller funktion används	Lysdiod lyser grönt eller rött
Nytt samtal ringer på	Lysdiod blinkar snabbt grönt
Ett samtal är parkerat	Lysdiod blinkar långsamt grönt eller rött
Ett samtal återkallas till systemtelefon	Lysdiod blinkar långsamt gult

---

# ATT ANVÄNDA FUNKTIONER

---

## Ringa ett samtal

Denna funktion används när du vill ringa ett internt eller extern samtal.

### ■ Ringa ett anknytningsnummer

Denna funktion används när du vill ringa till en annan anknytning (internt).



**1** Lyft luren och avvakta ton.



**2** Slå anknytningsnumret eller gruppnumret.  
Vänta tills den andra parten svarar.  
Om du hör flera korta tonstötar i stället för en rington är den anropade anknytningen inställd för högtalaranrop eller snabbtelefonanrop.



**3** Avsluta samtalet genom att lägga på luren.



## Ringa ett externt samtal

Denna funktion används när du vill ringa ett externt nummer.



**1** Lyft luren.



**2** Tryck på en ledig knapp för extern linje eller en linjegruppsknapp alternativt slå en utslagskod (vanligtvis 0).



**3** Slå telefonnumret.



**4** Avsluta samtalet genom att lägga på luren.

## Högtalartelefon

Denna funktion används när du vill ringa ett samtal via högtalaren eller headset.



- 1** Tryck på knappen för högtalare utan att lyfta på luren.



- 2** Slå telefonnumret eller välj linje / anknyningsknapp



- 3** Avsluta samtalet genom att trycka på knappen för högtalare.

## Erhålla ny kopplingston



- 1** Tryck på knappen [NEW] för att koppla ned det befintliga samtalet, vänta på kopplingston och ring på nytt på samma linje. Om knappen [NEW] inte finns på din telefon tryck på displayknappen som anger [NEW]



- 2** Avvakta ton och slå telefonnummer.

## Återuppringning

Så här gör du för att ringa senast slagna nummer (externt).



Tryck på **[Redial]** knappen eller slå **[1][9]**

## Spara nummer för återuppringning

För att spara nummer du just ringde för återuppringning senare.



- 1** Tryck på **[SNR]** knappen innan du lägger på. Om **[SNR]** saknas på din telefon kan du trycka på displayknappen som anger spara.



- 2** Det sparade numret kan ringas när som helst genom att trycka på **[SNR]** eller slå **[1][7]**

## Besvara ett samtal

Denna funktion används för att besvara ett internt eller ett externt samtal.

### Använda lur

Denna funktion används för att besvara ett samtal med luren.



**1** Lyft luren när telefonen ringer

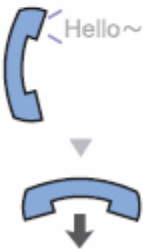

**2** För att avsluta samtalet lägg på luren

### Använda högtalarfunktion

Denna funktion används för att besvara ett samtal via högtalaren.



**1** Tryck på knappen [Speaker] när det ringer, utan att lyfta luren



**2** Avsluta samtalet genom att trycka på [Speaker] knappen

## Besvara (plocka) samtal till en annan anknnytning

Denna funktion används när du vill besvara (plocka) ett samtal till en annan anknnytning.



**1** När det ringer på en anknnytning, lyft luren och vänta på ton.



**2** Slå [6][5]



**3** Slå anknnytningsnumret till den anropade anknnytningen.

## Samtalsfunktioner

Dessa funktioner används när ett samtal pågår.

### **■** Parkera ett internt samtal

Du kan parkera ett samtal för att ställa det på vänt och återgå till samtalet senare.



**1** Tryck på **[Hold]** under ett samtal.



**2** Lägg på luren för att parkera samtalet

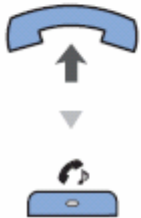

**3** För att återuppta samtalet, lyft luren och tryck sedan på **[Hold]** knappen.

## ■ Parkera ett externt samtal

Du kan parkera ett samtal för att ställa det på vänt och återgå till samtalet senare.



**1** Tryck på [Hold] medan samtalet pågår.



**2** Linjeknappen blinkar med grönt sken på din telefon. Om samtal finns på en linjeknapp på andra telefoner blinkar denna knapp med rött sken på dessa telefoner.



**3** För att återuppta samtalet, tryck på linjeknappen. Det blinkade gröna skenet övergår till ett fast grönt sken.



**4** Fortsätt konversationen.

## Sekretess

Du kan stänga av lurens mikrofon när som helst under ett samtal.



- 1** Tryck på [MUTE] knappen. Ett rött sken lyser på knappen. Om [MUTE] saknas på din telefon kan du trycka på displayknappen som anger sekr.



- 2** För att fortsätta samtalet, tryck på [MUTE] igen.

## Koppla (överföra) samtal

Du kan koppla (överföra) samtal till en annan anknnytning.



- 1** Medan samtalet pågår, tryck [Transfer]knappen. Ditt samtal parkeras automatiskt.



- 2** Slå ett anknnytningsnummer eller ett linjnummer.



- 3** För att överföra utan annonsering, lägg på luren när du hör signal. För att genomföra en annonserad överföring, vänta till den anropade svarar och avisera då samtalet. Lägg därefter på luren.



## Konferenssamtal

Du kan genomföra en konferens med fem parter (du själv och fyra andra) i valfri kombination med externa linjer och interna anslutningar.



- 1** Medan ett samtal pågår, tryck på **[Conference]** knappen. Vänta på konferenston.



- 2** Ring ett nytt samtal, antingen internt eller externt, tryck på **[Conference]** och vänta på konferenston.



- 3** Ring ett nytt samtal eller tryck på **[Conference]** knappen för att koppla ihop alla parter. Upprepa proceduren tills alla parter är inkopplade.
  - När den sista parten är inkopplade, tryck på **[Conference]** två gånger.
  - För att koppla bort en part från konferensen, tryck **[Conference]** och slå anslutnings- eller linjenummer till den som ska kopplas bort. Tryck därefter på **[Conference]** igen för att återupprätta konferensen.

---

# PROBLEMLÖSNING

---

Om något inte skulle fungera så finns det några saker att kontrollera innan du kontaktar din Samsung återförsäljare.

- ?** Jag får ingen ton när jag lyfter luren på telefonen eller trycker på högtalarknappen.

Kontrollera att lur- och telesladd är ansluten på rätt sätt till telefonapparaten. (se avsnittet "Ansluta linjer till telefonen" i denna guide).

- ?** Systemtelefonen visar inget i displayen.

Kontrollera att linjesladden är ansluten till linjeutgången på telefonen. (se avsnittet "Ansluta linjer till telefonen" i denna guide).

- ?** Telefonen ringer inte eller volymen är för låg.

Tryck på [▼  ▲] knappen och justera volymen. (se avsnitt "Volymkontroll" i denna guide).

- ?** Samtalskvaliteten är reducerad på grund av ljud och eko.

Om du använder högtalarfunktionen, prova att använda luren.

**? Kraftigt eko uppstår under allanrop eller vid automatiskt svar.**

Om systemtelefonerna är placerade för nära varandra, kan ljudet från högtalaren skapa eko under anrop eller automatiskt svar. Placera systemtelefonerna längre ifrån varandra.

**? Nummerpresentation visas inte i displayen.**

- Säkerställ att ditt system kan visa nummerpresentation
- Avsändaren kan ha valt att inte visa sitt nummer
- Avsändare kan göra ett samtal från en plats där nummerpresentation inte kan visas, t ex ett internationellt samtal
- Avsändaren kan använda en offentlig telefon
- Nummerpresentation från operatören kan vara ur funktion
- Säkerställ att operatören visar nummerpresentation

**? Ett alarm ringer inte på programmerad tid.**

Kontrollera att klockan i systemet går rätt och att alarmet är aktiverat

# SYSTEMKODER

Telefonsystemet har följande funktionskoder som standard. Dessa koder kan användas om den funktion som eftersöks inte finns på knapp. Observera dock att det är systemkodernas standardnummersättning som redovisas nedan och att andra koder kan förekomma, t ex beroende på vilka anknyningsnummer som används.

Systemadministratören kan lämna besked om vilka koder som används i ert system.

0	Linjegrupp 0 (loka/generell)
10+xxx	Besvara parkerat samtal
11	Parkera och besvara parkerat samtal
12+xxx	Besvara parkerat samtal på en annan anknyning
13	Öppna dörrlås
16+xxx	Ringa med kortnummer
17	Spara nummer
18	Kopplingston för nytt samtal
19	Repetition av senast slaget nummer
2xx	Anknyningsnummer
3xx	Anknyningsnummer
400	Annullera Stör ej
401	Stör ej
41	Lämna meddelande
42+xxx	Annullera meddelande
43	Lämna/besvara meddelande
44	Återuppringning vid upptagen anknyning/linje
45	Anropa (påskynda) vid upptaget
46	Konferenssamtal
47	Ange kontokod
48	Programmera meddelande
49	R-signal till extern linje
500-529	Anknyningsgrupp
53+grp+0	Gå ur grupp
53+grp+1	Gå i grupp
54+zon	Möt mig anrop
55+0	Anropa i alla interna zoner
55+1	Anropa i intern zon 1
55+2	Anropa i intern zon 2

55+3	Anropa i intern zon 3
55+4	Anropa i intern zon 4
55+5	Anropa i extern zon 1
55+6	Anropa i extern zon 2
55+7	Anropa i extern zon 3
55+8	Anropa i extern zon 4
55+9	Anropa i alla extern zoner
55+*	Allanrop
56	Besvara möt mig anrop
57	Nollställa alarm
58	Nollställa DISA-larm
59	Rörlig anknytningstjänsteklass
600	Annullera all vidarekoppling
601+xxx	Vidarekoppla alla samtal
602+xxx	Vidarekoppla vid upptaget
603+xxx	Vidarekoppla vid uteblivet svar
604+xxx	Vidarekoppla vid upptaget/uteblivet svar
605+xxx	Medflyttning
606	Aktivera extern vidarekoppling (DCS-serien)
65	Besvara (plocka) samtal till annan anknytning
66	Besvara (plocka) gruppsamtal
67	Gemensamt svar
7xx	Enskilda linjenummer
8x	Linjegrupper
9	Telefonistgrupp